

## Industrie-Steck-Relais

- Spulen für AC oder DC
- Blockierbare Prüftaste und mechanische Anzeige
- Doppelkontakte, optional bei 60.12, 60.13
- Erweiterbar zu einem Multifunktions-Zeitrelais (Typ 86.00)
- Fassungen mit Schraubklemmen und für Leiterplatte
- 5 µm vergoldete Silber-Nickel-Kontakte für kleine und mittlere Lasten bei der Ausführung mit Doppelkontakten
- Europäisches Patent

### 60.12



- 2 Wechsler, 10 A
- 8-poliger Sockel

### 60.13



- 3 Wechsler, 10 A
- 11-poliger Sockel

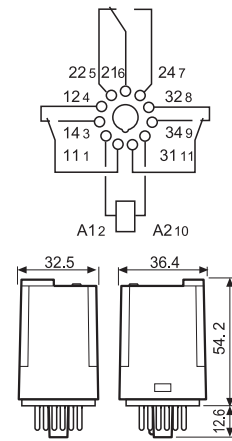
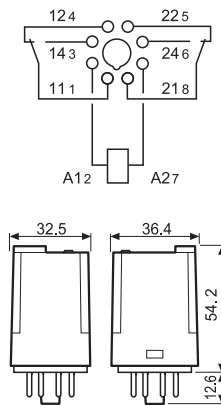

Kontakte			
Anzahl der Kontakte		2 Wechsler	3 Wechsler
Max. Dauerstrom/max. Einschaltstrom	A	10/20	10/20
Nennspannung/max. Schaltspannung	V AC	250/400	250/400
Max. Schaltleistung AC1	VA	2.500	2.500
Max. Schaltleistung AC15 (230 V AC)	VA	500	500
1-Phasenmotorlast, AC3 - Betrieb (230 V AC)	kW	0,37	0,37
Max. Schaltstrom DC1: 30/110/220V	A	10/0,4/0,15	10/0,4/0,15
Min. Schaltlast	mW (V/mA)	500 (10/5)	500 (10/5)
Kontaktmaterial Standard		AgNi	AgNi
Spule			
Lieferbare	V AC (50/60 Hz)	6 - 12 - 24 - 48 - 60 - 110 - 120 - 230 - 240 - 400	
Nennspannungen (U <sub>N</sub> )	V DC	6 - 12 - 24 - 48 - 60 - 110 - 125 - 220	
Bemessungsleistung AC/DC	VA (50 Hz)/W	2,2/1,3	2,2/1,3
Arbeitsbereich	AC	(0,8...1,1)U <sub>N</sub>	(0,8...1,1)U <sub>N</sub>
	DC	(0,8...1,1)U <sub>N</sub>	(0,8...1,1)U <sub>N</sub>
Haltespannung	AC/DC	0,8 U <sub>N</sub> /0,5 U <sub>N</sub>	0,8 U <sub>N</sub> /0,5 U <sub>N</sub>
Rückfallspannung	AC/DC	0,2 U <sub>N</sub> /0,1 U <sub>N</sub>	0,2 U <sub>N</sub> /0,1 U <sub>N</sub>
Allgemeine Daten			
Mech. Lebensdauer AC/DC	Schaltspiele	20 · 10 <sup>6</sup> /50 · 10 <sup>6</sup>	20 · 10 <sup>6</sup> /50 · 10 <sup>6</sup>
Elektrische Lebensdauer AC1	Schaltspiele	200 · 10 <sup>3</sup>	200 · 10 <sup>3</sup>
Ansprech-/Rückfallzeit	ms	11/4	11/4
Spannungsfestigkeit Spule/Kontakte (1,2/50 µs)	kV	4	3,6
Spannungsfestigkeit offene Kontakte	V AC	1.000	1.000
Umgebungstemperatur	°C	-40...+70	-40...+70
Relaischutzart		RT I	RT I
Zulassungen (Details auf Anfrage)			

## Industrie-Steck-Relais

- Spulen für AC oder DC
- Blockierbare Prüffaste und mechanische Anzeige
- Doppelkontakte, optional bei 60.12, 60.13
- Erweiterbar zu einem Multifunktions-Zeitrelais (Typ 86.00)
- Fassungen mit Schraubklemmen und für Leiterplatte
- Europäisches Patent

### 60.12 - 5200



- 2 Wechsler, 6 A
- Doppelkontakte + 5 µm Au
- 8-poliger Sockel

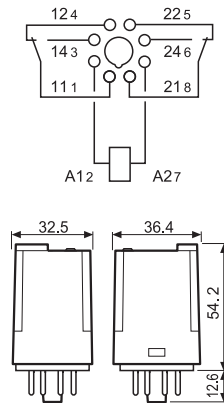

### 60.13 - 5200



- 3 Wechsler, 6 A
- Doppelkontakte + 5 µm Au
- 11-poliger Sockel

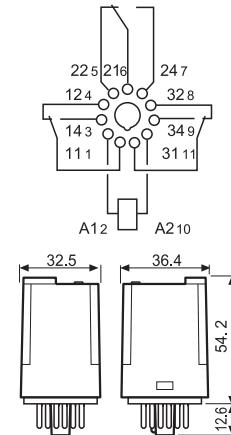

Kontakte			
Anzahl der Kontakte		2 Wechsler	3 Wechsler
Max. Dauerstrom/max. Einschaltstrom	A	6/10	6/10
Nennspannung/max. Schaltspannung	V AC	250/400	250/400
Max. Schaltleistung AC1	VA	1.500	1.500
Max. Schaltleistung AC15 (230 V AC)	VA	250	250
1-Phasenmotorlast, AC3 - Betrieb (230 V AC)	kW	0,185	0,185
Max. Schaltstrom DC1: 30/110/220V	A	6/0,3/0,12	6/0,3/0,12
Min. Schaltlast	mW (V/mA)	50 (5/5)	50 (5/5)
Kontaktmaterial Standard		AgNi + Au (5 µm) Doppelkontakte	AgNi + Au (5 µm) Doppelkontakte
Spule			
Lieferbare	V AC (50/60 Hz)	6 - 12 - 24 - 48 - 60 - 110 - 120 - 230 - 240 - 400	
Nennspannungen (U <sub>N</sub> )	V DC	6 - 12 - 24 - 48 - 60 - 110 - 125 - 220	
Bemessungsleistung AC/DC	VA (50 Hz)/W	2,2/1,3	2,2/1,3
Arbeitsbereich	AC	(0,8...1,1)U <sub>N</sub>	(0,8...1,1)U <sub>N</sub>
	DC	(0,8...1,1)U <sub>N</sub>	(0,8...1,1)U <sub>N</sub>
Haltespannung	AC/DC	0,8 U <sub>N</sub> /0,5 U <sub>N</sub>	0,8 U <sub>N</sub> /0,5 U <sub>N</sub>
Rückfallspannung	AC/DC	0,2 U <sub>N</sub> /0,1 U <sub>N</sub>	0,2 U <sub>N</sub> /0,1 U <sub>N</sub>
Allgemeine Daten			
Mech. Lebensdauer AC/DC	Schaltspiele	20 · 10 <sup>6</sup> /50 · 10 <sup>6</sup>	20 · 10 <sup>6</sup> /50 · 10 <sup>6</sup>
Elektrische Lebensdauer AC1	Schaltspiele	250 · 10 <sup>3</sup>	250 · 10 <sup>3</sup>
Ansprech-/Rückfallzeit	ms	11/4	11/4
Spannungsfestigkeit Spule/Kontakte (1,2/50 µs)	kV	4	3,6
Spannungsfestigkeit offene Kontakte	V AC	1.000	1.000
Umgebungstemperatur	°C	-40...+70	-40...+70
Relaischutzart		RT I	RT I
Zulassungen (Details auf Anfrage)			

## Industrie-Steck-Relais

- Spulen für AC oder DC
- Blockierbare Prüftaste und mechanische Anzeige
- Doppelkontakte, optional bei 60.12, 60.13
- Erweiterbar zu einem Multifunktions-Zeitrelais (Typ 86.00)
- Fassungen mit Schraubklemmen und für Leiterplatte

### 60.62



- 2 Wechsler, 10 A
- Faston 187 (4,8x0,8) mm mit Befestigungsflansch

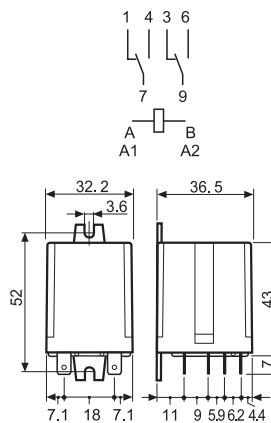

### 60.63



- 3 Wechsler, 10 A
- Faston 187 (4,8x0,8) mm mit Befestigungsflansch

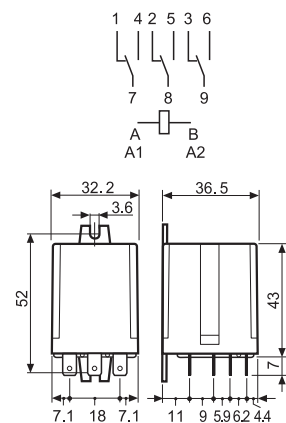

Kontakte		60.62	60.63
Anzahl der Kontakte		2 Wechsler	3 Wechsler
Max. Dauerstrom/max. Einschaltstrom	A	10/20	10/20
Nennspannung/max. Schaltspannung	V AC	250/400	250/400
Max. Schaltleistung AC1	VA	2.500	2.500
Max. Schaltleistung AC15 (230 V AC)	VA	500	500
1-Phasenmotorlast, AC3 - Betrieb (230 V AC)	kW	0,37	0,37
Max. Schaltstrom DC1: 30/110/220V	A	10/0,4/0,15	10/0,4/0,15
Min. Schaltlast	mW (V/mA)	500 (10/5)	500 (10/5)
Kontaktmaterial Standard		AgNi	AgNi
Spule		60.62	60.63
Lieferbare	V AC (50/60 Hz)	6 - 12 - 24 - 48 - 60 - 110 - 120 - 230 - 240 - 400	
Nennspannungen (U <sub>N</sub> )	V DC	6 - 12 - 24 - 48 - 60 - 110 - 125 - 220	
Bemessungsleistung AC/DC	VA (50 Hz)/W	2,2/1,3	2,2/1,3
Arbeitsbereich	AC	(0,8...1,1)U <sub>N</sub>	(0,8...1,1)U <sub>N</sub>
	DC	(0,8...1,1)U <sub>N</sub>	(0,8...1,1)U <sub>N</sub>
Haltespannung	AC/DC	0,8 U <sub>N</sub> /0,5 U <sub>N</sub>	0,8 U <sub>N</sub> /0,5 U <sub>N</sub>
Rückfallspannung	AC/DC	0,2 U <sub>N</sub> /0,1 U <sub>N</sub>	0,2 U <sub>N</sub> /0,1 U <sub>N</sub>
Allgemeine Daten		60.62	60.63
Mech. Lebensdauer AC/DC	Schaltspiele	20 · 10 <sup>6</sup> /50 · 10 <sup>6</sup>	20 · 10 <sup>6</sup> /50 · 10 <sup>6</sup>
Elektrische Lebensdauer AC1	Schaltspiele	200 · 10 <sup>3</sup>	200 · 10 <sup>3</sup>
Ansprech-/Rückfallzeit	ms	11/4	11/4
Spannungsfestigkeit Spule/Kontakte (1,2/50 µs)	kV	4	3,6
Spannungsfestigkeit offene Kontakte	V AC	1.000	1.000
Umgebungstemperatur	°C	-40...+70	-40...+70
Relaischutzart		RT I	RT I

Zulassungen (Details auf Anfrage)



## Bestellbezeichnung

Beispiel: Serie 60, Industrie-Relais, steckbar, 3 Wechsler, Spulenspannung 12 V DC mit blockierbarer Prüftaste und mechanischer Schaltstellungsanzeige.

<b>6</b>	<b>0</b>	<b>.</b>	<b>1</b>	<b>.</b>	<b>3</b>	<b>.</b>	<b>9</b>	<b>.</b>	<b>0</b>	<b>1</b>	<b>2</b>	<b>.</b>	<b>0</b>	<b>A</b>	<b>0</b>	<b>B</b>	<b>0</b>	<b>.</b>	<b>4</b>	<b>C</b>	<b>0</b>	<b>D</b>	<b>0</b>
----------	----------	----------	----------	----------	----------	----------	----------	----------	----------	----------	----------	----------	----------	----------	----------	----------	----------	----------	----------	----------	----------	----------	----------

**Serie** ————

**Typ**  
 1 = Steckbar in Oktal- und Undekalfassung  
 6 = Faston 187 (4,8x0,8 mm) Befestigungsflansch am Rücken

**Anzahl der Kontakte**  
 2 = 2 Kontakte  
 3 = 3 Kontakte

**Spulenerregung**  
 4 = Stromrelais nur bei 60.12 und 60.13  
 8 = AC (50/60 Hz)  
 9 = DC

**Spulennennspannung**  
 Siehe Spulentabelle

**A: Kontaktmaterial**  
 0 = AgNi, Standard  
 2 = AgCdO  
 5 = AgNi + Au (5 µm)

**B: Kontaktart**  
 0 = Wechsler  
 2 = Doppelkontakte nur bei 60.12/13 - 6 A

**D: Ausführung**  
 0 = Standard

**C: Option**  
 0 = Keine  
 2 = Mechanische Anzeige  
 3 = LED-Anzeige für AC  
 4 = Blockierbare Prüftaste + mechanische Anzeige  
 5\* = Blockierbare Prüftaste + LED-Anzeige für AC  
 54\* = Blockierbare Prüftaste + LED-Anzeige für AC + mechanische Anzeige  
 6\* = LED + Freilaufdiode für DC, (+ an A1/2)  
 7\* = Blockierbare Prüftaste + LED + Freilaufdiode für DC, (+ an A1/2)  
 74\* = Blockierbare Prüftaste + LED + Freilaufdiode für DC, (+ an A1/2) + mechanische Anzeige  
 \* Nicht verfügbar für 220 VDC und 400 VAC

Die Ausführung kann nur innerhalb einer Zeile gewählt werden. Bevorzugte Ausführungen sind **"fett"** gedruckt.

Typ	Spule	A	B	C	D
60.12/13	AC	<b>0 - 2</b>	<b>0</b>	0 - 2 - 3 - <b>4</b> - 5	<b>0</b>
	AC	0 - 2	0	54	/
	AC	5	0 - 2	0 - 2 - 3 - 4 - 5	0
	AC	5	0 - 2	54	/
	DC	<b>0 - 2</b>	<b>0</b>	0 - 2 - <b>4</b> - 6 - 7	<b>0</b>
	DC	0 - 2	0	74	/
	DC	5	0 - 2	0 - 2 - 4 - 6 - 7	0
	DC	5	0 - 2	74	/
	Stromrelais	0	0	4	0
60.62/63	AC-DC	<b>0 - 2 - 5</b>	<b>0</b>	<b>0</b>	<b>0</b>

### Mögliche Optionen

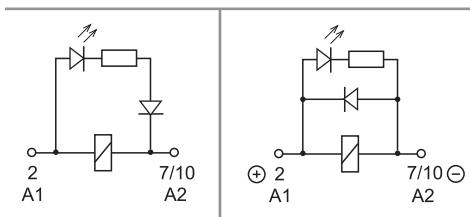

**C: Option 3, 5, 54**  
LED (AC)

**C: Option 6, 7, 74**  
LED + Freilaufdiode  
(Plus-Polarität an A1/2)



### Blockierbare Prüftaste (0040, 0050, 0054, 0070, 0074)

Die spezielle Finder-Prüftaste kann in zweierlei Weise genutzt werden:

- Prüftaste: Durch Drücken der Prüftaste bleiben die Kontakte so lange geschlossen, bis die Prüftaste losgelassen wird.
- Blockierbare Prüftaste [Nach Abschneiden des Sicherungsstiftes an der Kappe mit einem Seitenschneider oder Messer]
  - Als Prüftaste wie unter 1. beschrieben nutzbar oder
  - Als blockierbare Prüftaste nutzbar. Hierzu ist die Prüftaste zu drücken und um 90° zu drehen, so dass der "Erinnerungszeiger" nach aussen weist. Nach dem Prüfvorgang ist die blockierbare Prüftaste zurück zu stellen.

In beiden Fällen hat die Betätigung der Prüftaste zügig und direkt zu erfolgen.



## Allgemeine Angaben

Isolationseigenschaften nach EN 61810-1		2 Kontakten		3 Kontakten	
Nennspannung des Versorgungssystems (Netz)	V AC	230/400		230/400	
Bemessungsisolationsspannung	V AC	250	400	250	400
Verschmutzungsgrad		3	2	3	2
<b>Isolation zwischen Spule und Kontaktsatz</b>					
Art der Isolation		Basis Isolierung		Basis Isolierung	
Überspannungskategorie		III		III	
Bemessungs-Stosspannung	kV (1,2/50 $\mu$ s)	4		3,6	
Spannungsfestigkeit	V AC	2.000		2.000	
<b>Isolation zwischen benachbarten Kontakten</b>					
Art der Isolation		Basis Isolierung		Basis Isolierung	
Überspannungskategorie		III		III	
Bemessungs-Stosspannung	kV (1,2/50 $\mu$ s)	4		3,6	
Spannungsfestigkeit	V AC	2.000		2.000	
<b>Isolation zwischen offenen Kontakten</b>					
Art der Unterbrechung		Mikro-Abschaltung		Mikro-Abschaltung	
Spannungsfestigkeit	V AC/kV (1,2/50 $\mu$ s)	1.000/1,5		1.000/1,5	
<b>EMV - Störfestigkeit des Ansteuerungskreises</b>					
Burst (5...50) ns, 5 kHz, an A1 - A2		EN 61000-4-4		Klasse 4 (4 kV)	
Surge (1,2/50 $\mu$ s) an A1 - A2 (differential mode)		EN 61000-4-5		Klasse 4 (4 kV)	
<b>Weitere Daten</b>					
Prellzeit beim Schliessen des Schliessers/Öffners	ms	1/4			
Vibrationsfestigkeit (5...55)Hz: Schliessers/Öffner	g	22/22			
Schockfestigkeit	g	20			
Wärmeabgabe an die Umgebung	ohne Kontaktstrom	W	1,3		
	bei Dauerstrom	W	2,7 (60.12, 60.62)		3,4 (60.13, 60.63)

## Kontaktaten

### F 60 - Elektrische Lebensdauer bei AC

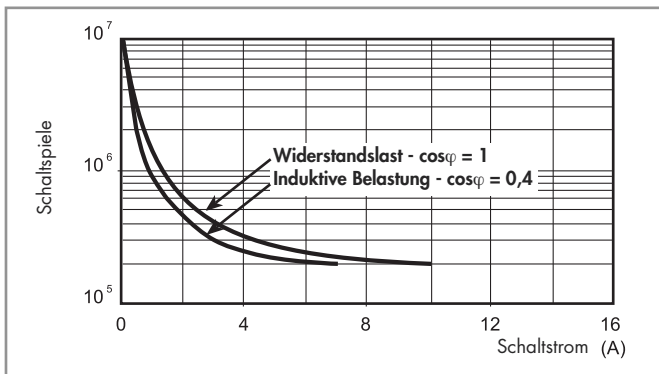

### H 60 - Gleichstromschaltvermögen bei DC1 - Belastung

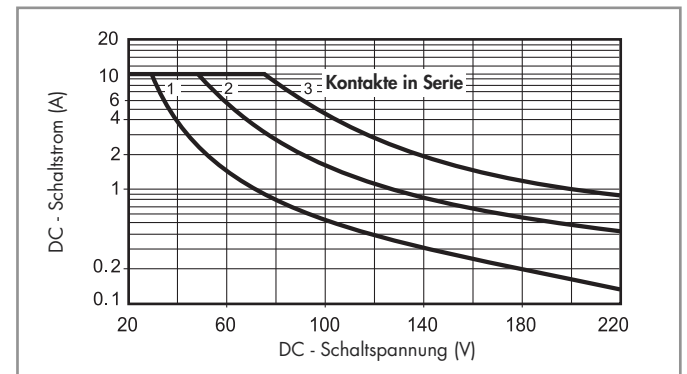

- Bei ohmscher Last (DC1) und einem Schnittpunkt von Strom und Spannung unterhalb der Kurve kann von einer elektrischen Lebensdauer von  $\geq 100.000$  Schaltspielen ausgegangen werden.
- Bei einer induktiven Last (DC13) ist eine Freilaufdiode parallel zur Last zu schalten. Anmerkung: Die Rückfallzeit der Last verlängert sich.

## Spulendaten

### DC Ausführung

Nennspannung $U_N$ V	Spulen-code	Arbeitsbereich		Widerstand R $\Omega$	Bemessungsstrom I mA
		$U_{min}$ V	$U_{max}$ V		
6	9.006	4,8	6,6	28	214
12	9.012	9,6	13,2	110	109
24	9.024	19,2	26,4	445	53,9
48	9.048	38,4	52,8	1.770	27,1
60	9.060	48	66	2.760	21,7
110	9.110	88	121	9.420	11,7
125	9.125	100	138	12.000	10,4
220	9.220	176	242	37.300	5,8

### AC Ausführung

Nennspannung $U_N$ V	Spulen-code	Arbeitsbereich		Widerstand R $\Omega$	Bemessungsstrom I mA
		$U_{min}$ V	$U_{max}$ V		
6	8.006	4,8	6,6	4.6	367
12	8.012	9,6	13,2	19	183
24	8.024	19,2	26,4	74	90
48	8.048	38,4	52,8	290	47
60	8.060	48	66	450	37
110	8.110	88	121	1.600	20
120	8.120	96	132	1.940	18,6
230	8.230	184	253	7.250	10,5
240	8.240	192	264	8.500	9,2
400	8.400	320	440	19.800	6

## Spulendaten

### R 60 - DC Spulen-Betriebsspannungsbereich

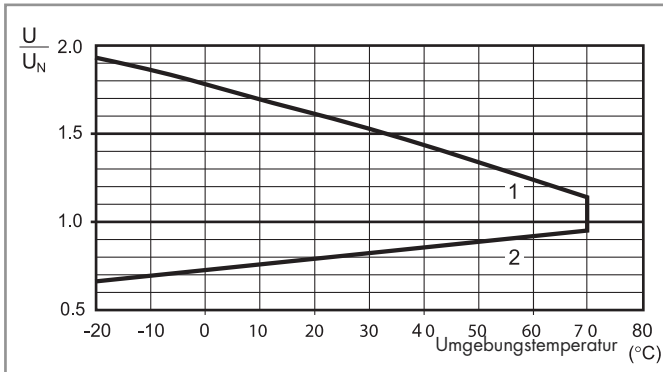

- 1 - Max. zulässige Spulenspannung
- 2 - Ansprechspannung bei Spulentemperatur gleich Umgebungstemperatur

### R 60 - AC Spulen-Betriebsspannungsbereich

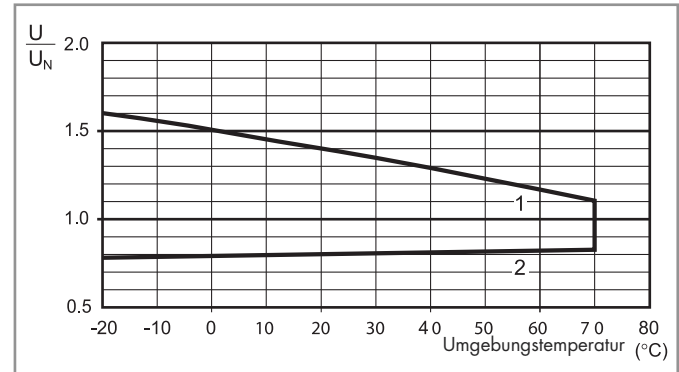

- 1 - Max. zulässige Spulenspannung
- 2 - Ansprechspannung bei Spulentemperatur gleich Umgebungstemperatur

## Stromrelais - Beispiel: Signallampen-Überwachung

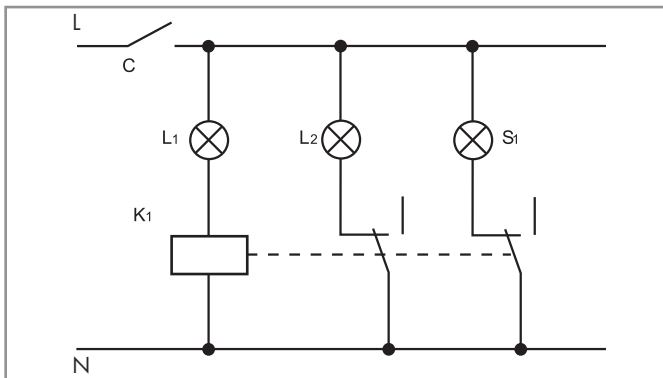

In dem Beispiel wird der Glühfadenbruch in der Lampe L1 überwacht. Beim Einschalten der Signallampe über C fließt der Strom durch die Lampe L1 und das Relais K1. Die Relais-Kontakte öffnen. Im Falle eines Fadenbruches in der Lampe L1 fällt das Relais K1 ab und die Ersatzlampe L2 und die Kontrolllampe S1 wird eingeschaltet. Für eine 100 W/230 V AC-Lampe ist z. B. das Relais 60.12.4.041.0040 zu wählen (100 W geteilt durch 230 V ergibt einen Lampenstrom von 0,435 A).

- L1 = Zu überwachende Lampe
  - L2 = Ersatzlampe
  - S1 = Kontroll-Leuchte
  - K1 = Stromrelais
- Anwendungsbeispiele: Signallampen auf Schiffen, Kaminen, Bergen;  
Strom-Überwachung der Nebenschlusswicklungen bei DC-Motoren.

### Spulendaten der DC-Stromrelais

Spulen code	$I_{min}$ (A)	$I_N$ (A)	$I_{max}$ (A)	R ( $\Omega$ )
4202	1,7	2,0	2,4	0,15
4182	1,5	1,8	2,2	0,19
4162	1,4	1,6	1,9	0,24
4142	1,2	1,4	1,7	0,31
4122	1,0	1,2	1,4	0,42
4102	0,85	1,0	1,2	0,61
4092	0,8	0,9	1,1	0,75
4062	0,5	0,6	0,7	1,70
4032	0,25	0,3	0,4	6,70
4012	0,085	0,1	0,15	61

### Spulendaten der AC-Stromrelais

Spulen code	$I_{min}$ (A)	$I_N$ (A)	$I_{max}$ (A)	R ( $\Omega$ )
4251	2,1	2,5	3,0	0,05
4181	1,5	1,8	2,2	0,10
4161	1,4	1,6	1,9	0,12
4121	1,0	1,2	1,4	0,22
4101	0,85	1,0	1,2	0,32
4051	0,42	0,5	0,6	1,28
4041	0,34	0,4	0,5	2,00
4031	0,25	0,3	0,4	3,57
4021	0,17	0,2	0,25	8,0
4011	0,085	0,1	0,15	32,1

Weitere Ausführungen mit anderen Spulendaten sind auf Anfrage verfügbar.

## Zubehör



060.72

**Bezeichnungsschild-Matte** für Relais Typ 60.12 und 60.13, 72 Schildern,  
(6x12) mm, zum Bedrucken mit Plotter

060.72



Modul	Fassung	Relais	Beschreibung	Befestigung	Zubehör
99.02	90.02	60.12	Fassung mit Schraubklemme (Käfigklemmen), zwei A1-Klemmen	Aufrastbar auf Tragschiene DIN EN 60715 TH35 oder Schraubbefestigung	- Anzeige- und EMV-Entstörmodule - Zeitmodule - Kammbrücke - Haltebügel (Metall)
	90.03	60.13			



Modul	Fassung	Relais	Beschreibung	Befestigung	Zubehör
99.01	90.20	60.12	Fassung mit Schraubklemme (Käfigklemmen)	Aufrastbar auf Tragschiene DIN EN 60715 TH35 oder Schraubbefestigung	- Anzeige- und EMV-Entstörmodule - Haltebügel (Metall)
	90.21	60.13			



Modul	Fassung	Relais	Beschreibung	Befestigung	Zubehör
—	90.82.3	60.12	Fassung mit Schraubklemme (Käfigklemmen)	Aufrastbar auf Tragschiene DIN EN 60715 TH35 oder Schraubbefestigung	- Haltebügel (Metall)
—	90.83.3	60.13			



Modul	Fassung	Relais	Beschreibung	Befestigung	Zubehör
—	90.22	60.12	Fassung mit Schraubklemme (Käfigklemmen)	Aufrastbar auf Tragschiene DIN EN 60715 TH35 oder Schraubbefestigung	- Haltebügel (Metall)
—	90.23	60.13			



Modul	Fassung	Relais	Beschreibung	Befestigung	Zubehör
—	90.26	60.12	Fassung mit Schraubklemmen (Zentralschraube)	Aufrastbar auf Tragschiene DIN EN 60715 TH35 oder Schraubbefestigung	- Haltebügel (Metall)
—	90.27	60.13			



Modul	Fassung	Relais	Beschreibung	Befestigung	Zubehör
—	90.12	60.12	Fassung für Flanschbefestigung mit Lötanschluss	M3-Schraubbefestigung	—
—	90.13	60.13			



Modul	Fassung	Relais	Beschreibung	Befestigung	Zubehör
—	90.14	60.12	Printfassung	Auf Leiterplatte	—
—	90.14.1	60.12			
—	90.15	60.13			
—	90.15.1	60.13			



**90.03**  
Zulassungen  
(Details auf Anfrage):



**UL** US Zulassung für die Kombination aus Fassung und Relais bei einigen Ausführungen

<b>Schraubfassung</b> mit integrierter Schnappbefestigung für Zeit-, Anzeige- und EMV-Module der Serie 86 und 99.02	<b>90.02</b> <b>Blau</b>	<b>90.02.0</b> <b>Schwarz</b>	<b>90.03</b> <b>Blau</b>	<b>90.03.0</b> <b>Schwarz</b>
Relais Typ	60.12		60.13	
<b>Zubehör</b>				
Haltebügel (Metall)			090.33	
Kammbrücke zum Verbinden der A1 oder A2 Klemmen von bis zu 6 Fassungen, max. Dauerstrom 10 A			090.06	
Bezeichnungsschild für Fassung, weiss, (9x36) mm, (im Beipack zu jeder Fassung ist Stück enthalten)			090.00.2	
Zeitmodule, Anzeige- und EMV-Entstörmodule			99.02	
Zeitmodule			86.00, 86.30	
<b>Allgemeine Angaben</b>				
Anschluss A1 doppelt vorhanden (zur Parallelschaltung der Spulen)				
Strombelastbarkeit	10 A - 250 V			
Spannungsfestigkeit	kV AC 2			
Schutzart	IP 20			
Umgebungstemperatur	°C -40...+70			
Drehmoment	Nm 0,6			
Abisolierungslänge	mm 10			
Max. Anschlussquerschnitt für Fassungen 90.02 und 90.03	eindrähtig		mehrdrähtig	
	mm <sup>2</sup> 1x6 / 2x2,5		1x4 / 2x2,5	
	AWG 1x10 / 2x14		1x12 / 2x14	

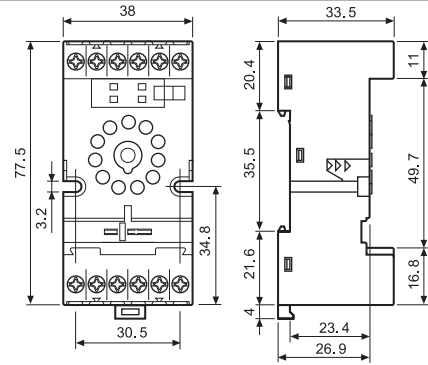
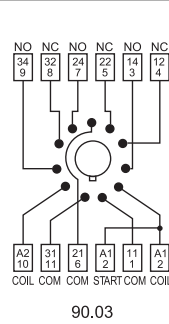
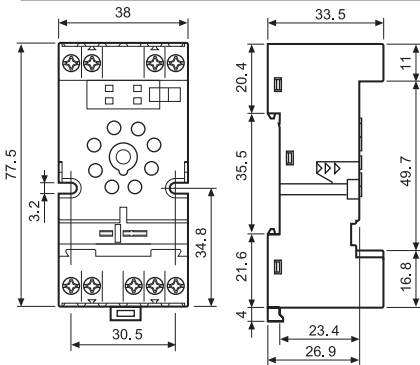
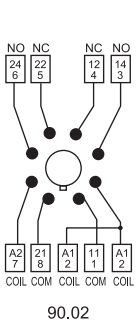

**90.06**



<b>Kammbrücke</b> , für A1 oder A2 von 6 Fassungen 90.02 oder 90.03	<b>090.06 (Blau)</b>	<b>090.06.0 (Schwarz)</b>
Bemessungswerte	10 A - 250 V	

Zulassungen (Details auf Anfrage): **cRU** US **SF**

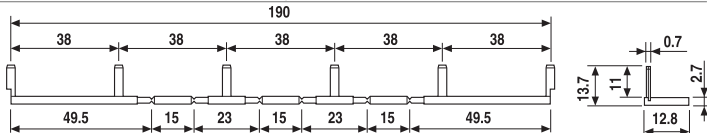

<b>Zeitmodule Typ 86.00 und 86.30</b>		
Multifunktionsmodul (0,05 s...100 h)	(12...240)V AC/DC	86.00.0.240.0000
Ansprechverzögerung, Einschaltwischer (0,05 s...100 h)	(12...24)V AC/DC	86.30.0.024.0000

Zulassungen (Details auf Anfrage): **CE** **PG** **cRU** US



**86.00**



**86.30**



**99.02**

Zulassungen (Details auf Anfrage):



<b>Anzeige- und EMV-Entstörmodule Serie 99.02 für Fassungen 90.02 und 90.03</b>		<b>Grau</b>
Freilaufdiode (+ an Klemme A1)	(6...220)V DC	99.02.3.000.00
LED ohne EMV-Schutz *	(6...24)V DC/AC	99.02.0.024.59
LED ohne EMV-Schutz *	(28...60)V DC/AC	99.02.0.060.59
LED ohne EMV-Schutz *	(110...240)V DC/AC	99.02.0.230.59
LED + Freilaufdiode (+ an Klemme A1)	(6...24)V DC	99.02.9.024.99
LED + Freilaufdiode (+ an Klemme A1)	(28...60)V DC	99.02.9.060.99
LED + Freilaufdiode (+ an Klemme A1)	(110...220)V DC	99.02.9.220.99
LED Anzeige + Varistor *	(6...24)V DC/AC	99.02.0.024.98
LED Anzeige + Varistor *	(28...60)V DC/AC	99.02.0.060.98
LED Anzeige + Varistor *	(110...240)V DC/AC	99.02.0.230.98
RC-Modul	(6...24)V DC/AC	99.02.0.024.09
RC-Modul	(28...60)V DC/AC	99.02.0.060.09
RC-Modul	(110...240)V DC/AC	99.02.0.230.09
Ableitwiderstand	(110...240)V AC	99.02.8.230.07

\* Bei DC-Anwendung ist der + (plus) auf die Klemme A1 zu legen. Nicht-Standardmodule mit + an A2 auf Anfrage.





90.21

Zulassungen  
(Details auf Anfrage):



<b>Schraubfassung mit integrierter Schnappbefestigung für 35 mm-Schiene (EN 60715) mit Käfigklemmen</b>	<b>90.20</b>	<b>90.20.0</b>	<b>90.21</b>	<b>90.21.0</b>
	<b>Blau</b>	<b>Schwarz</b>	<b>Blau</b>	<b>Schwarz</b>
Relais Typ	60.12		60.13	
<b>Zubehör</b>				
Haltebügel (Metall)			090.33	
Anzeige- und EMV-Entstörmodule			99.01	
<b>Allgemeine Angaben</b>				
Strombahnbelastbarkeit	10 A - 250 V			
Spannungsfestigkeit	kV AC	2		
Schutzart	IP 20			
Umgebungstemperatur	°C	-40...+70		
Drehmoment	Nm	0,5		
Abisolierungslänge	mm	10		
Max. Anschlussquerschnitt für Fassungen 90.20 und 90.21		eindrätig	mehrdrätig	
	mm <sup>2</sup>	1x6 / 2x2,5		1x6 / 2x2,5
	AWG	1x10 / 2x14		1x10 / 2x14

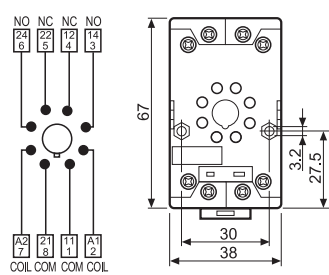

90.20

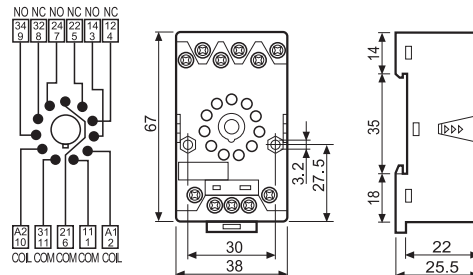

90.21



99.01

Zulassungen  
(Details auf Anfrage):



		<b>Blau</b>	
		LED Farbe grün	LED Farbe rot
Freilaufdiode (+ an Klemme A1)	(6...220)V DC	99.01.3.000.00	
Freilaufdiode (+ an Klemme A2 nicht Standardpolarität)	(6...220)V DC	99.01.2.000.00	
LED ohne EMV-Schutz *	(6...24)V DC/AC	99.01.0.024.59	
LED ohne EMV-Schutz *	(28...60)V DC/AC	99.01.0.060.59	
LED ohne EMV-Schutz *	(110...240)V DC/AC	99.01.0.230.59	
LED + Freilaufdiode (+ an Klemme A1)	(6...24)V DC	99.01.9.024.99	99.01.9.024.90
LED + Freilaufdiode (+ an Klemme A1)	(28...60)V DC	99.01.9.060.99	99.01.9.060.90
LED + Freilaufdiode (+ an Klemme A1)	(110...220)V DC	99.01.9.220.99	99.01.9.220.90
LED + Freilaufdiode (+ an Klemme A2 nicht Standardpolarität) **	(6...24)V DC	99.01.9.024.79	
LED + Freilaufdiode (+ an Klemme A2 nicht Standardpolarität) **	(28...60)V DC	99.01.9.060.79	
LED + Freilaufdiode (+ an Klemme A2 nicht Standardpolarität) **	(110...220)V DC	99.01.9.220.79	
LED Anzeige + Varistor *	(6...24)V DC/AC	99.01.0.024.98	99.01.0.024.08
LED Anzeige + Varistor *	(28...60)V DC/AC	99.01.0.060.98	99.01.0.060.08
LED Anzeige + Varistor *	(110...240)V DC/AC	99.01.0.230.98	99.01.0.230.08
RC-Modul	(6...24)V DC/AC	99.01.0.024.09	
RC-Modul	(28...60)V DC/AC	99.01.0.060.09	
RC-Modul	(110...240)V DC/AC	99.01.0.230.09	
Ableitwiderstand	(110...240)V AC	99.01.8.230.07	

\* bei DC-Anwendung ist der + (plus) auf die Klemme A1 zu legen

\*\* bei DC-Anwendung ist der + (plus) auf die Klemme A2 zu legen



**90.83.3**

Zulassungen  
(Details auf Anfrage):



<b>Schraubfassung</b> mit integrierter Schnappbefestigung für 35 mm-Schiene (EN 60715) mit Käfigklemmen	<b>90.82.3</b> <b>Blau</b>	<b>90.82.30</b> <b>Schwarz</b>	<b>90.83.3</b> <b>Blau</b>	<b>90.83.30</b> <b>Schwarz</b>
Relais Typ	60.12		60.13	
<b>Zubehör</b>				
Haltebügel (Metall)	090.33			
<b>Allgemeine Angaben</b>				
Strombahnbelastbarkeit	10 A - 250 V			
Spannungsfestigkeit	kV AC	2		
Schutzart	IP 20			
Umgebungstemperatur	°C	-40...+70		
⊕ Drehmoment	Nm	0,8		
Max. Anschlussquerschnitt	eindrähtig		mehrdrähtig	
für Fassungen 90.82.3 und 90.83.3	mm <sup>2</sup>	1x6 / 2x4		1x6 / 2x4
	AWG	1x10 / 2x14		1x10 / 2x14

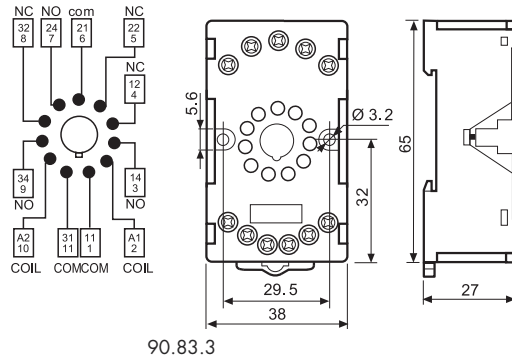
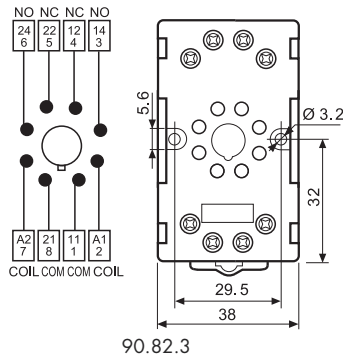

**90.23**

Zulassungen  
(Details auf Anfrage):



<b>Schraubfassung</b> mit integrierter Schnappbefestigung für 35 mm-Schiene (EN 60715) und mit Käfigklemmen	<b>90.22</b> <b>Blau</b>	<b>90.23</b> <b>Blau</b>
Relais Typ	60.12	
<b>Zubehör</b>		
Haltebügel (Metall)	090.33	
<b>Allgemeine Angaben</b>		
Strombahnbelastbarkeit	10 A - 250 V	
Spannungsfestigkeit	kV AC	2
Schutzart	IP 20	
Umgebungstemperatur	°C	-40...+70
⊕ Drehmoment	Nm	0,5
Abisolierungslänge	mm	7
Max. Anschlussquerschnitt	eindrähtig	
für Fassungen 90.22 und 90.23	mm <sup>2</sup>	1x6 / 2x2,5
	AWG	1x10 / 2x14
		mehrdrähtig
		1x6 / 2x2,5
		1x10 / 2x14

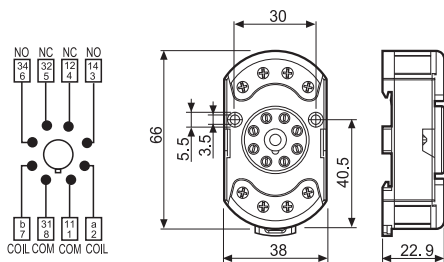

90.22

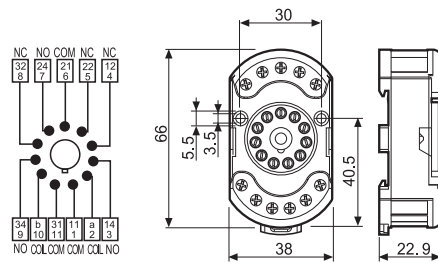

90.23

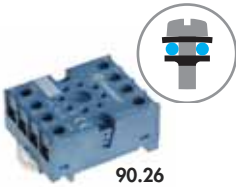

90.26

Zulassungen  
(Details auf Anfrage):



<b>Schraubfassung</b> mit integrierter Schnappbefestigung für Tragschiene DIN EN 60715 TH35 und Klemmen mit Zentralschraube	<b>90.26</b> <b>Blau</b>	<b>90.26.0</b> <b>Schwarz</b>	<b>90.27</b> <b>Blau</b>	<b>90.27.0</b> <b>Schwarz</b>
Relais Typ	60.12		60.13	
<b>Zubehör</b>				
Haltebügel (Metall)	090.33			
<b>Allgemeine Angaben</b>				
Strombahnbelastbarkeit	10 A - 250 V			
Spannungsfestigkeit	kV AC	2		
Schutzart	IP 20			
Umgebungstemperatur	°C	-40...+70		
Drehmoment	Nm	0,8		
Abisolierungslänge	mm	10		
Max. Anschlussquerschnitt		eindrätig	mehrdrätig	
für Fassungen 90.26 und 90.27	mm <sup>2</sup>	1x4 / 2x2,5	1x4 / 2x2,5	
	AWG	1x12 / 2x14	1x12 / 2x14	

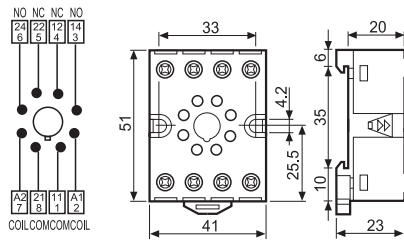

90.26

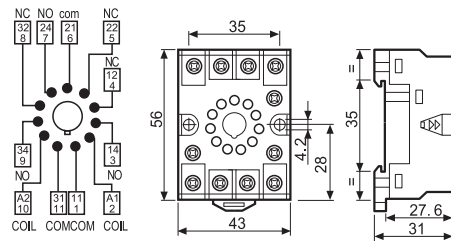

90.27



90.12

Zulassungen  
(Details auf Anfrage):



<b>Fassung mit Lötanschluss</b>	<b>90.12 (Schwarz)</b>	<b>90.13 (Schwarz)</b>
Relais Typ	60.12	60.13
<b>Allgemeine Angaben</b>		
Strombahnbelastbarkeit	10 A - 250 V	
Spannungsfestigkeit	kV AC	2
Umgebungstemperatur	°C	-40...+70

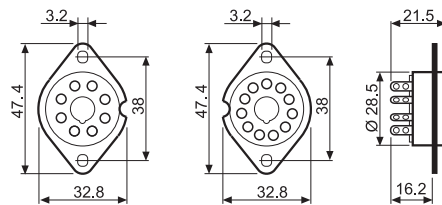

90.12

90.13



90.15

Zulassungen  
(Details auf Anfrage):



<b>Printfassung</b>	<b>Blau</b>	<b>90.14 (Ø 20,5 mm)</b>	<b>90.15 (Ø 22 mm)</b>
(Lochkreisdurchmesser)	<b>Blau</b>	<b>90.14.1 (Ø 17,5 mm)</b>	<b>90.15.1 (Ø 19 mm)</b>
Relais Typ		60.12	60.13
<b>Allgemeine Angaben</b>			
Strombahnbelastbarkeit	10 A - 250 V		
Spannungsfestigkeit	kV AC	2	
Umgebungstemperatur	°C	-40...+70	

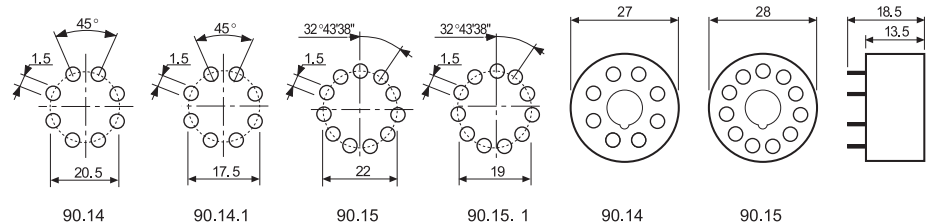

90.14

90.14.1

90.15

90.15.1

90.14

90.15

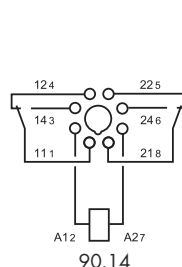

90.14

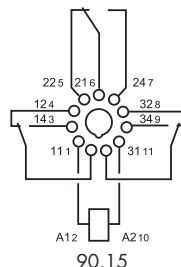

90.15

